

TELEFONLU MULTİ APARTMAN SİSTEMLERİ (GİZLİLİKLI) 4+N KULLANMA KLAVUZU

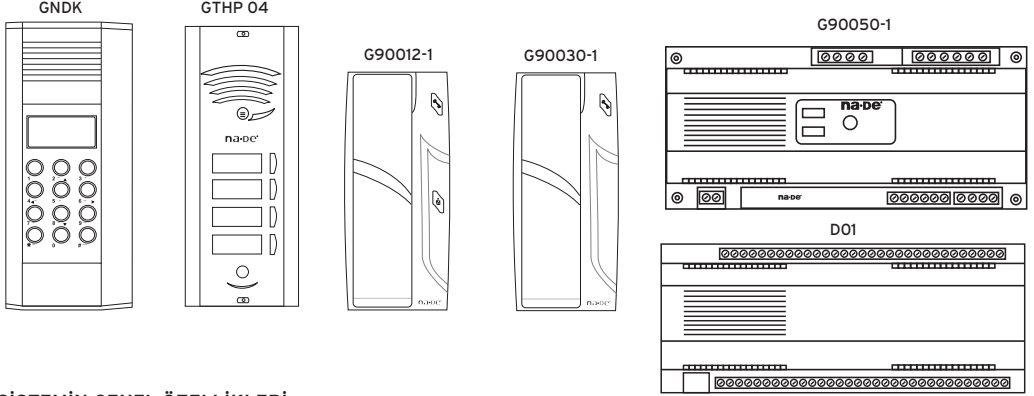

SİSTEMİN GENEL ÖZELLİKLERİ

- Rehberli ve LCD ekranlı dijital zil paneli (GNDK'lı ve D01'li sistemler)
- Digital zil panelinden şifreli dış kapı açma özelliği (GNDK'lı ve D01'li sistemler)
- Rehber isim kayıtlı ve isim silebilme (GNDK'lı ve D01'li sistemler)

Panel - Daire arası görüşme özellikleri:

- Daire - Panel arası görüşmelerde diğer dairelerin görüşmeyi dinleyememesi.
- Görüşme süresi bitiminde otomatik kapanabilme.
- Görüşmenin herhangi bir anında, dairedaki kullanıcı tarafından görüşmeyi sonlandırabilme.
- Görüşme sırasında dairedaki kullanıcının kapı otomatığı kontrol edebilmesi.
- Kapı otomatığına basılması durumunda ses iletişiminde anlık veya sürekli kesintilerin yaşanmaması.
- Aramalarda, panelden aramalara önceliğin verilmesi. Başka herhangi bir görüşme varsa kesilmesi.

Daire - Kapıcı dairesi arası görüşme özellikleri:

- Daire - Kapıcı dairesi arası görüşmelerde diğer dairelerin görüşmeyi dinleyememesi.
- Görüşme süresi bitiminde otomatik kapanabilme.
- Görüşmenin herhangi bir anında kapıcı dairesi tarafından görüşmeyi sonlandırabilme.
- Görüşme sırasında kapıcı dairesinin kapı otomatığı kontrol edebilmesi.
- Kapı otomatığına basılması durumunda ses iletişiminde anlık veya sürekli kesintilerin yaşanmaması.

Zil Sesleri:

- Daireler için iki farklı zil çeşidi. Bu sayede kapı önünden mi, panelden mi arandığını anlayabilme.
- Kapıcı dairesi için üç farklı zil çeşidi. Bu sayede kapı önünden mi, panelden mi, yoksa dairelerin birinden mi arandığını anlayabilme.
- Zil sesinin arama butonlarına basıldığı sürece değil, zil melodisi bitene kadar çalabilme.
- Ahize açıldığı anda çalan zil sesinin kesilip, konuşma sürecinin başlaması.

GÜVENLİK UYARILARI

- Bu uyarıları dikkatlice okuyunuz ve kolay erişilebileceğiniz bir yerde muhafaza ediniz.
- Cihazların kurulumu ve tesiatı mutlaka ehliyetli elektrikçiler tarafından yapılmalıdır. Aksi takdirde ürünün garanti kapsamı dışında kalmasına neden olabilirsiniz.
- Doğru kurulum için bu uyarıları baştan sona okuyunuz. Ürünleri belirtilen talimatlara göre kurunuz.
- Tesiatı yapmadan önce mutlaka şalteri kapatınız.
- Ürün su, buhar, aşırı soğuk ve sıcaklığa maruz kalmayacak yerlerde montaj yapılmalıdır.
- Bu ürünleri nemli yerlere (örn: banyo veya çamaşır makinesinin yakınına) kurmayınız.
- Bu ürünleri bir nemlendirici veya ısıtıcı yakınında bir yere kurmayınız. Ayrıca kıvılcım, ısı ve neme maruz kalan yerlerden sakınız. Bunların tümü yangın çıkmasına veya elektrik çarpmasına neden olabilir.
- Oluşturduğunuz sistemde bağlantı şemalarında belirtilenin dışında değişik bağlantı yapmayınız ve farklı ürün kullanmayınız. Bu durumlar sistemin zarar görmesine neden olacaktır.
- Farklı markalı ürünlerle birlikte kullanıldığında cihaz zarar görebilir.
- Kirin ve tozun yoğun olduğu ortamlarda kullanmayınız veya saklamayınız.
- Cihazın elektroniği kir ve toz nedeniyle etkinliğini kaybedebilir. Herhangi hareketli bir parça erken yıpranabilir.
- Güçlü deterjan veya temizleyici çözücüler gibi sert kimyasallar uygulamayınız.
- Temizlemek için zaman zaman sabun bazlı temizleyiciler ile tozunu alınız.

GNDK TUŞ TAKIMLI PANEL

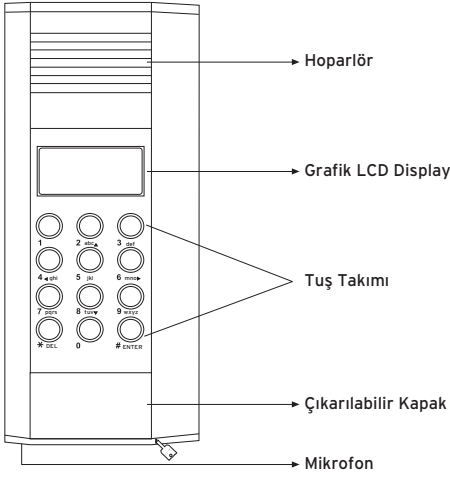

TEKNİK ÖZELLİKLER	
Çalışma gerilimi	30VDC Santralden
Dış malzeme / Renk	Beyaz
Çalışma sıcaklığı	-20°C / +40°C
Koruma sınıfı	IP 44
Fonksiyonlar	Rehber, Menü, Hızlı Arama, Kapı Otomatığı Açma, Kayıt Ekleme, Kayıt Silme, Şifre Değiştirebilme

KULLANMA TALİMATI

1- Ana Ekran: Panelin kullanımına ilişkin mesajların görüntülediği ekrandır.



EKRAN-1

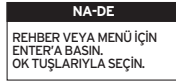

EKRAN-2

2- Menü: Ana ekran görüntüleri (Ekran-1 / Ekran-2) varken Enter tuşuna basılarak Ekran-3'deki görüntü elde edilir.

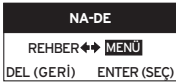

EKRAN-3



EKRAN-4



EKRAN-5



EKRAN-6

Ekran-3: Sol (4 numaralı tuş), sağ (6 numaralı tuş) tuşlarını kullanıp Enter tuşuna basarak menü veya rehbera girebilirsiniz. Biz Menü'ye gireceğiz.

Ekran-4: Menü seçeneğine gelip Enter tuşuna bastığımızda Ekran -4'deki görüntü gelecektir. Dört haneli Yönetici şifresini girip Enter tuşuna basınız. **** Varsayılan Yönetici Şifresi 1234'dür.**

Ekran-5: Şifreyi doğru girdiyse Şifre Kabul Edildi yazısı ekrana gelir. Ardından Ekran-6'daki görüntü karşınıza çıkar.

Ekran-6: Aşağı ("0" numaralı tuş) - yukarı ("2" numaralı tuş) tuşları yardımıyla KAYIT: Rehbera numara ve isim kaydetmek için KAPI ŞİFRESİ: Kapı otomatığı şifresini değiştirmek için YÖNETİCİ ŞİFRESİ: Yönetici şifresini değiştirmek için seçeneklerinden birine gelip Enter tuşuna basarak istediğiniz işlevi yapabilirsiniz.

3- Rehbera Numara-İsim Ekleme veya Silme - KAYIT: Yukarıda anlatıldığı gibi KAYIT seçeneğine gelip Enter tuşuna basıldığında Ekran-7'deki görüntü gelecektir.



EKRAN-7



EKRAN-8

Ekran-7: Kayıt eklemek istediğiniz dairenin numarasını tuşlayarak Enter'e basınız

Ekran-8: Kayıt eklemek istediğiniz ismi tuşlar aracılığıyla yazınız, ardından Enter tuşuna basınız. Kayıt silmek istiyorsanız herhangi bir isim yazmadan Enter tuşuna basarak ilgili dairedeki ismi silebilirsiniz.

DEL (*): silme ve geri tuşudur.

0 (sıfır): Boşluk tuşudur.

ENTER (#): Enter tuşudur.



EKRAN-9



EKRAN-10

Ekran-9: Kaydedildi yazısı ekrana geldiği anda kayıt işleminiz gerçekleşmiştir.

Ekran-10: Rehber başka bir numara ve isim girmek istiyorsanız Enter tuşuna basarak devam edebilirsiniz. Ekleme işlemi için DEL (*) tuşuna basarak ana ekrana dönebilirsiniz.

4 - Kapı Otomatığı Şifresinin Değiştirilmesi - KAPI ŞİFRESİ : Kapı Otomatığı şifresini değiştirmek için KAPI ŞİFRESİ başlığını seçerek (Ekran-6) Enter tuşuna basınız. Yeni şifreyi girip Enter'a basınız (Ekran-11). Girmiş olduğunuz şifreyi tekrar girerek Enter tuşuna basınız (Ekran-12). Girmiş olduğunuz şifreler birbirlerine eşit ise "Kapı Otomatığı Şifreniz Değişmiştir" yazısı ekrana gelecektir (Ekran-13).

5- Yönetici Şifresinin Değiştirilmesi - YÖNETİCİ ŞİFRESİ : Yönetici şifresini değiştirmek için Yönetici Şifresi başlığını seçerek (Ekran-6) Enter tuşuna basınız. Yeni şifreyi girip Enter'a basınız (Ekran-11). Girmiş olduğunuz şifreyi tekrar girerek Enter tuşuna basınız (Ekran-12). Girmiş olduğunuz şifreler birbirlerine eşit ise "Yönetici şifreniz değişmiştir" yazısı ekrana gelecektir (Ekran-14).



EKRAN-11



EKRAN-12

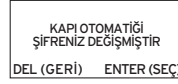

EKRAN-13



EKRAN-14

Ekran-11: Dört haneli yeni şifreyi girerek Enter tuşuna basınız.

Ekran-12: Girmiş olduğunuz şifreyi tekrar girerek Enter tuşuna basınız.

Ekran-13: Girmiş olduğunuz şifreler birbirlerine eşit ise "Kapı Otomatığı şifreniz değişmiştir" yazısı ekrana gelecektir.

Ekran-14: Girmiş olduğunuz şifreler birbirlerine eşit ise "Yönetici şifreniz değişmiştir" yazısı ekrana gelecektir.

6- Panelden Hızlı Arama Yapmak: Ekranda ana ekran görüntüsü varken (Ekran-1 veya Ekran-2) tuş takımı kullanıldığında hızlı arama ekranı görüntülenir (Ekran-15). Aranacak daire numarası girilip Enter tuşuna basıldığında daire numarası doğruysa "ARANIYOR" (Ekran-16) görüntülenir. Daire numarasının rehberde isim kaydı yapılmış ise kayıtlı olan isim de ekranda görüntülenir (Ekran-16).

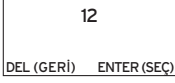

EKRAN-15

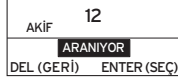

EKRAN-16

7- Rehberden Arama Yapmak: Ekranda ana ekran görüntüsü varken (Ekran-1 veya Ekran-2) Enter tuşuna basılarak Ekran-17 görüntülenir.

Ekran-17: Sol (4 numaralı tuş), sağ (6 numaralı tuş) tuşlarını kullanıp Enter tuşuna basarak menü veya rehber girebilirsiniz. Biz Rehber gireceğiz.

Ekran-18: Rehber seçildiğinde Ekran-18'deki gibi kayıtlı olan isimler görüntülenir. Aşağı ("0" tuşu) - yukarı ("2" tuşu) ok tuşlarıyla aranılacak daire seçilip Enter tuşuna basıldığında, Ekran-16'daki gibi kayıtlı olan isimle birlikte "ARANIYOR" görüntülenir ve ilgili daire aranmış olur.

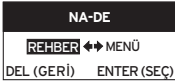

EKRAN-17



EKRAN-18

8- Şifre Girerek Dış Kapının Açılması: Ekranda ana ekran görüntüsü varken (Ekran-1 veya Ekran-2) DEL (*) tuşuna basıldığında Ekran-19 görüntülenir. Kapı otomatığı şifresini girip Enter tuşuna basınız. Şifreyi doğru girdiğiniz takdirde Ekran-20 görüntülenir ve santral, kapı otomatığını kumanda ederek dış kapıyı açar. Hatalı şifre girildiğinde Ekran-21 görüntülenir ve panel ana ekrana döner. Kapı otomatığı şifrenizi değiştirmemiş iseniz, fabrika tarafından yüklenen ve varsayılan kapı otomatığı şifresi 1234'dür. Kapı otomatığı şifrenizi değiştirmek istiyorsanız 4. maddedeki adımları takip ediniz.



EKRAN-19

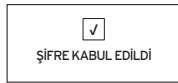

EKRAN-20



EKRAN-21

GNDK PANEL MONTAJI

MONTAJ

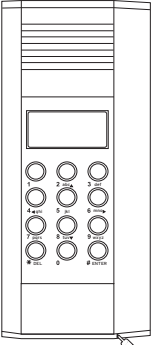

ŞEKİL-1.1

Ürünün yanında gelen "Nade" anahtarını ŞEKİL-1.1de gösterilen, ürünün alt kısmında bulunan anahtar yuvasına yerleştiriniz.

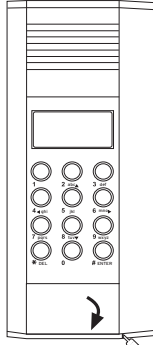

ŞEKİL-1.2

Anahtarı ileri doğru bastırarak alüminyum levhayı aşağıya doğru kaydırınız, üst kısımdan çekerek çıkarınız.

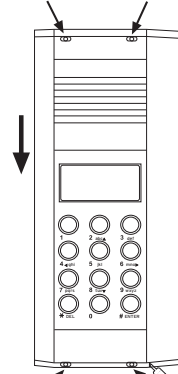

ŞEKİL-1.3

Hoparlör kapağını aşağıya doğru kaydırarak ŞEKİL-1.3te gösterilen montaj deliklerin görünmesini sağlayınız.

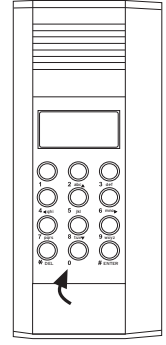

ŞEKİL-1.4

Levhayı na-de anahtarını kullanarak yerine taktıktan sonra yukarıya doğru itiniz. Anahtar yuvadan çıkartarak montajı tamamlayınız.

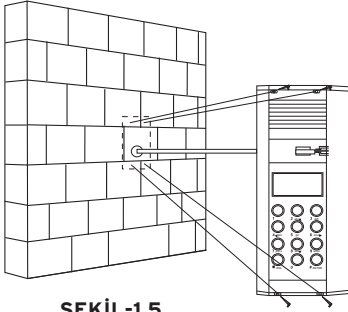

ŞEKİL-1.5

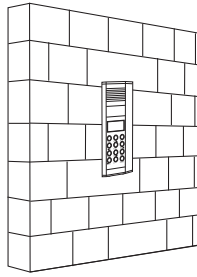

ŞEKİL-1.6

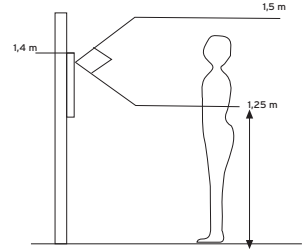

ŞEKİL-1.7

ŞEKİL-1.5 'de hoparlör kapağını aşağıya iterek vida deliklerinin görünmesini sağlayınız ve kabloyu bağlantı yuvasından geçiriniz. Daha önce duvara çaktığınız dübellere vida yardımıyla paneli vidalayınız. Hoparlör kapağını yukarı itiniz.

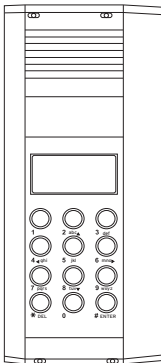

ŞEKİL-1.8

Keypad kapağını aşağıya doğru kaydırarak bağlantı klemenslerinin görünmesini sağlayınız. Sistem bağlantı kablosundan gelen 6'lı kabloyu dikkatli şekilde ilgili yerlere bağlayınız.

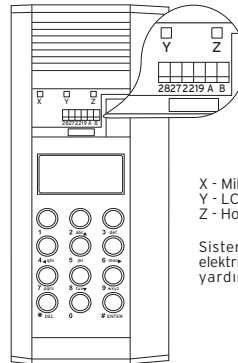

X - Mikrofon ses ayarı
Y - LCD kontrast ayarı
Z - Hoparlör ses ayarı

Sistemin gerekli bağlantılarını yapıp elektrik verdikten sonra X,Y,Z trimpotları yardımıyla gerekli ayarları yapınız.

GİZLİLİKLİ ZİL PANELİ YAPISI GTHPO4

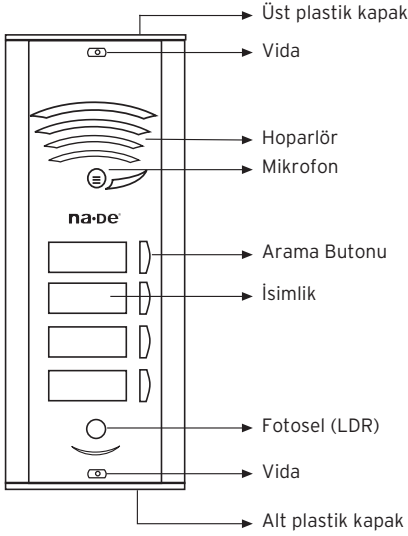

TEKNİK ÖZELLİKLER	
Çalışma süresi	15 sn. ± 5 sn.
Dış malzeme / Renk	Alüminyum / Metalik
Çalışma sıcaklığı	-20°C / +40°C
Koruma sınıfı	IP 44
Fonksiyonlar	Daireleri arayabilme ve dairelerle görüşebilme. Hoparlör ve Mikروفon ses ayarı. Fotosel sayesinde gece yanan gündüz sönen LED li isimlik

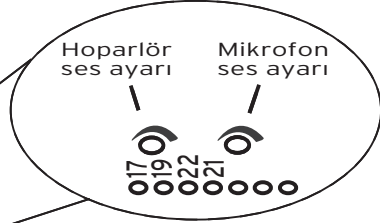
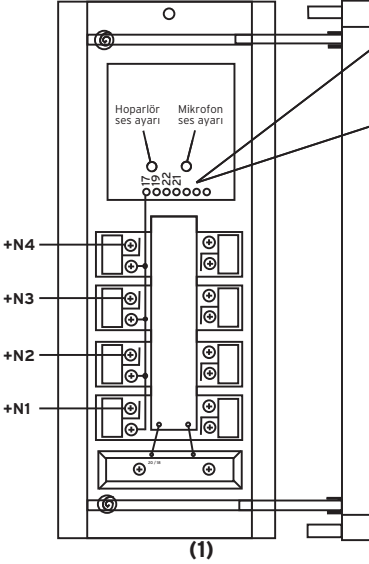

- 17 Numaralı Klemens:** Santraldeki 17 numaralı klemense bağlanmalıdır. Panele 30VDC voltaj gelir.
- 19 Numaralı Klemens:** Santraldeki 19 numaralı klemense bağlanmalıdır. Santralle panel arası ses bağlantısı sağlanır.
- 22 Numaralı Klemens:** Santraldeki 22 numaralı klemense bağlanmalıdır. Panel PCB sine 15VDC voltaj gelir.
- 21 Numaralı Klemens:** Santraldeki 21 numaralı klemense bağlanmalıdır. Santral ile panel PCB si arasında GND sağlanır.
- 20 Numaralı Klemens:** Santraldeki 20 numaralı klemense bağlanmalıdır. Santralden LDR kartına 20VDC voltaj gelir.
- 18 Numaralı Klemens:** Santraldeki 18 numaralı klemense bağlanmalıdır. Santral ile LDR PCB si arasında GND sağlanır.
- +N1 ,+N2 ,+N3 ,+N4:** İlgili dairelerin telefonlarının +N klemenslerine en az 0,50 mm çapında zil telleri ile bağlanmalıdır.

Şekil 1 de 4 daireslik zil paneli görülmektedir. Panelde bulunan +N1,+N2,+N3,+N4 çıkışları dairelerde bulunan ahizelere zil telleri ile ayrı ayrı çekilmesi gerekmektedir. Kullanılacak olan zil telinin en az 0.50mm çapta olmasına dikkat edilmelidir. Hoparlör ve mikrofon ses ayarı kurulumu yapan yetkili tarafından yapılmalıdır.

GTHPO4 MULTI APARTMAN SİSTEMİ PANEL MONTAJ ŞEMASI (GİZLİLİKLİ 4+N)

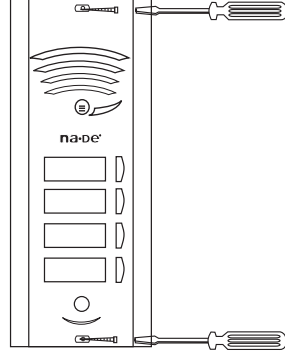
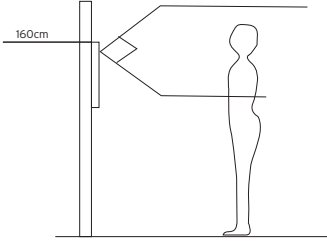

Şekilde görüldüğü gibi tornavida yardımı ile kapak vidalarını sökünüz.

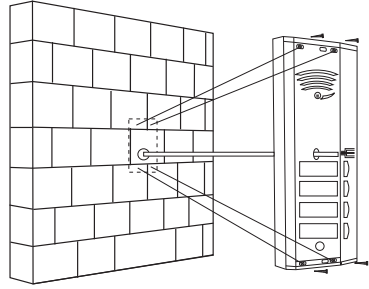
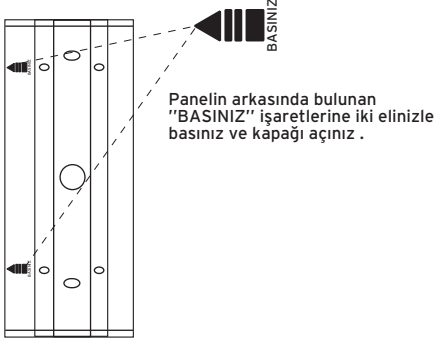

Şekilde görüldüğü gibi kabloyu bağlantı yuvasından geçiriniz.

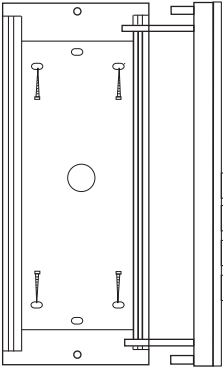

Şekilde görüldüğü gibi ürün ile birlikte verilen montaj elemanları yardımı ile duvar veya sert yüzeye monte ediniz.

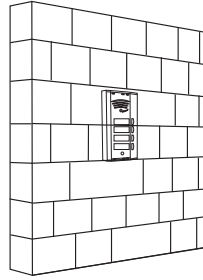

Şekilde görüldüğü gibi kablo bağlantılarını yaptıktan sonra sökülen panel kapağını yerine takınız.

G90012-1 MULTİ APARTMAN SİSTEMİ TELEFON YAPISI (GİZLİLİKLİ 4+N)

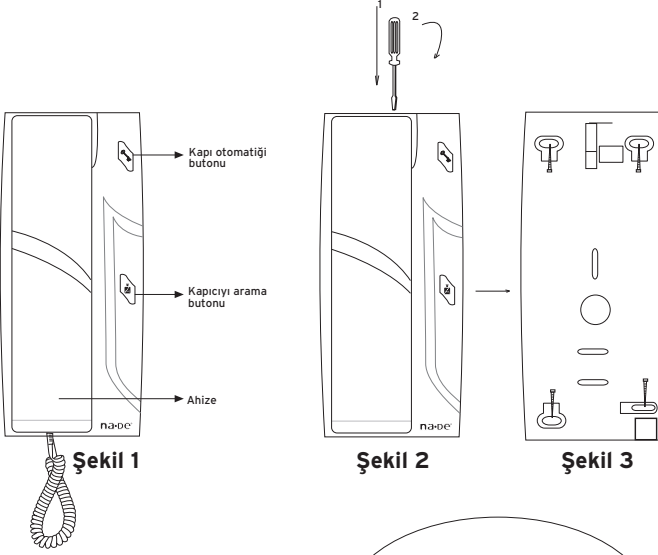

NOT: Şekil 1 de telefon üzerindeki butonların açıklamaları görülmektedir.

Şekil 2 de görüldüğü gibi bir tornavida yardımı ile telefon üst kapağını açınız.

Şekil 3 de görülen deliklerden duvar veya montaj etmek istediğiniz alana dubel ve vida yardımı ile monte ediniz.

TEKNİK ÖZELLİKLER

Giriş Gerilim	30VDC (santralden)
Ses İletişimi	Çift Yönlü İletişim
Ahize Panel Konuşma Süresi	15 sn. ± 5 sn.
Ahize Kapıcı Konuşma Süresi	15 sn. ± 5 sn.
Çalışma Sıcaklığı	-20°C - +40°C
Koruma Sınıfı	IP20

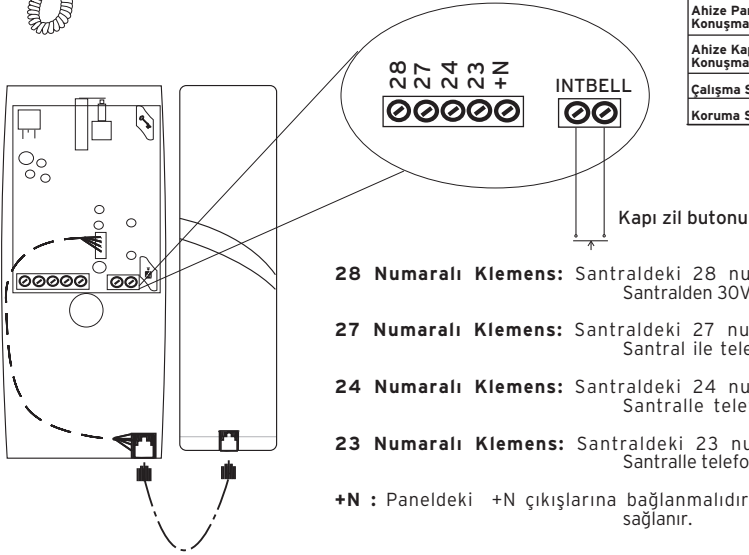

28 Numaralı Klemens: Santraldeki 28 numaralı klemense bağlanmalıdır. Santralden 30VDC besleme alır.

27 Numaralı Klemens: Santraldeki 27 numaralı klemense bağlanmalıdır. Santral ile telefon PCB si arasında GND sağlanır.

24 Numaralı Klemens: Santraldeki 24 numaralı klemense bağlanmalıdır. Santralle telefon arası ses bağlantısı sağlanır.

23 Numaralı Klemens: Santraldeki 23 numaralı klemense bağlanmalıdır. Santralle telefon arası data (veri) bağlantısı sağlanır.

+N : Paneldeki +N çıkışlarına bağlanmalıdır. Panelden telefona veri transferi sağlanır.

TELEFON MODELLERİNE GÖRE ÖZELLİKLER

G90010-1 : Kapı ile gizlilikli konuşan, kapı otomatijiğini kumanda eden multi apartman sistem telefonu.

G90012-1 : Kapı ve kapıcı ile gizlilikli konuşan, kapı otomatijiğini kumanda eden multi apartman sistem telefonu.

G90030-1 MULTİ APARTMAN SİSTEMİ KAPICI TELEFON YAPISI (GİZLİLİKLİ 4+N)

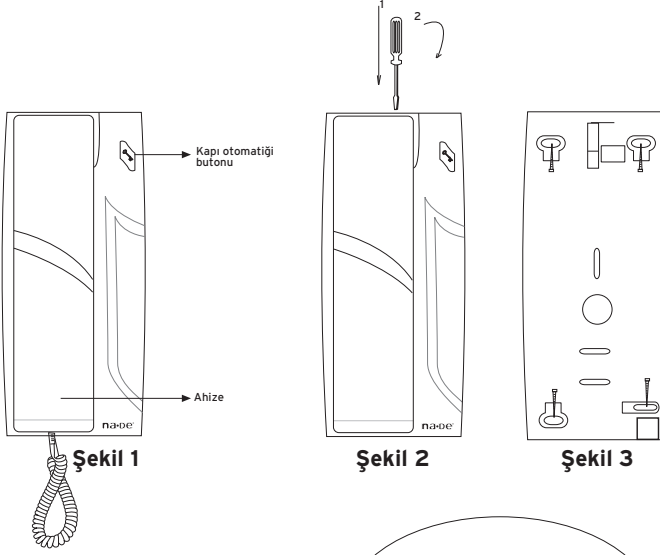

NOT: Şekil 1 de telefon üzerindeki butonların açıklamaları görülmektedir.

Şekil 2 de görüldüğü gibi bir tornavida yardımı ile telefon üst kapağını açınız.

Şekil 3 de görülen deliklerden duvar veya montaj etmek istediğiniz alana dubel ve vida yardımı ile monte ediniz.

TEKNİK ÖZELLİKLER

Giriş Gerilim	30VDC (santralden)
Ses İletişimi	Çift Yönlü İletişim
Ahize Panel Konuşma Süresi	15 sn. ± 5 sn.
Ahize Kapıcı Konuşma Süresi	15 sn. ± 5 sn.
Çalışma Sıcaklığı	-20°C - +40°C
Koruma Sınıfı	IP20

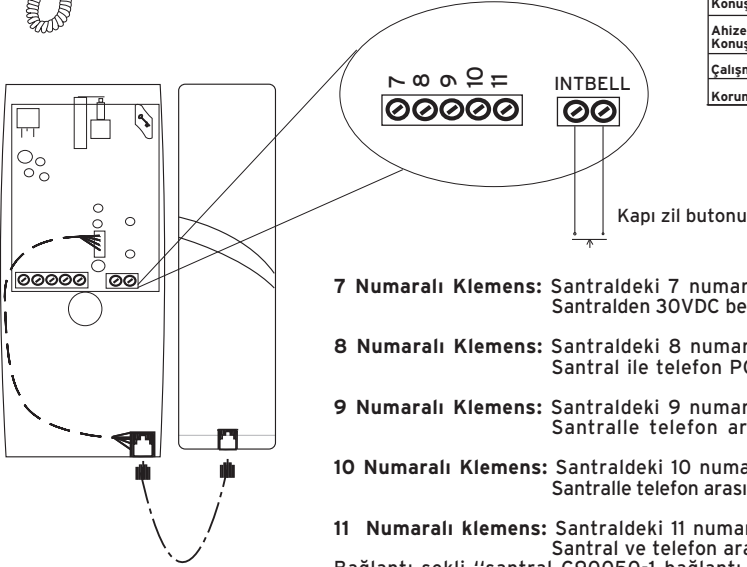

7 Numaralı Klemens: Santraldeki 7 numaralı klemense bağlanmalıdır. Santralden 30VDC besleme alır.

8 Numaralı Klemens: Santraldeki 8 numaralı klemense bağlanmalıdır. Santral ile telefon PCB si arasında GND sağlanır.

9 Numaralı Klemens: Santraldeki 9 numaralı klemense bağlanmalıdır. Santralle telefon arası ses bağlantısı sağlanır.

10 Numaralı Klemens: Santraldeki 10 numaralı klemense bağlanmalıdır. Santralle telefon arası data (veri) bağlantısı sağlanır.

11 Numaralı klemens: Santraldeki 11 numaralı klemense bağlanmalıdır. Santral ve telefon arasında veri transferi sağlanır. Bağlantı şekli "santral G90050-1 bağlantı şeması" nda gösterilmiştir.

TELEFON MODELLERİNE GÖRE ÖZELLİKLER

G90030-1: Kapı ile gizlilikli konuşan, kapı otomatığını kumanda eden multi apartman kapıcı telefonu.

GİZLİLİKLİ SANTRAL G90050-1 YAPISI

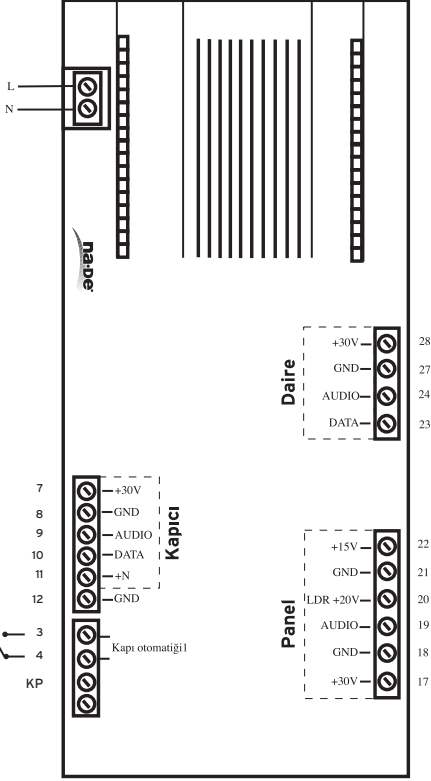

FONKSİYONLAR

- *Kapıcı bağlanabilme
- *Kapı otomatığı
- *Raya montaj
- *SMPS Güç kaynağı ihtiva eder
- *Klemens yapısı ile kolay bağlantı
- *Kısa devre koruması

TEKNİK ÖZELLİKLER

Çalışma Gerilimi	85 - 265VAC / 50-60Hz
Çıkış Gerilimi	30VDC
Çıkış Akımı	2.5A max
Çalışma Sıcaklığı	-20°C - +40°C
Koruma Sınıfı	IP 20

Klemens Açıklamaları

- 7 : Kapıcı telefonu +30V beslemesi.
 - 8 : Kapıcı telefonu GND bağlantısı.
 - 9 numara : Kapıcı telefonu ses bağlantısı.
 - 10 numara : Kapıcı telefonu veri bağlantısı.
 - 11 numara : Kapıcı telefonu +N sinyali bağlantısı.
 - 12 numara : GND çıkışı.
 - 3 ve 4 numara : Kapı otomatığı kuru kontak çıkışı.
 - KP : DOT'den gelen KP girişi.
 - 17 numara : Panel +30V beslemesi.
 - 18 ve 21 numara : Panel GND bağlantısı.
 - 19 numara : Panel ses bağlantısı.
 - 20 numara : Panel ışık sensörü +20V beslemesi.
 - 22 numara : Panel +15V beslemesi.
 - 23 numara : Kullanıcı telefonu veri bağlantısı.
 - 24 numara : Kullanıcı telefonu ses bağlantısı.
 - 27 numara : Kullanıcı telefonu GND bağlantısı.
 - 28 numara : Kullanıcı telefonu +30V beslemesi.
- L-N Klemensleri : 85 - 265VAC / 50-60Hz Girişi.

Montaj Şeması

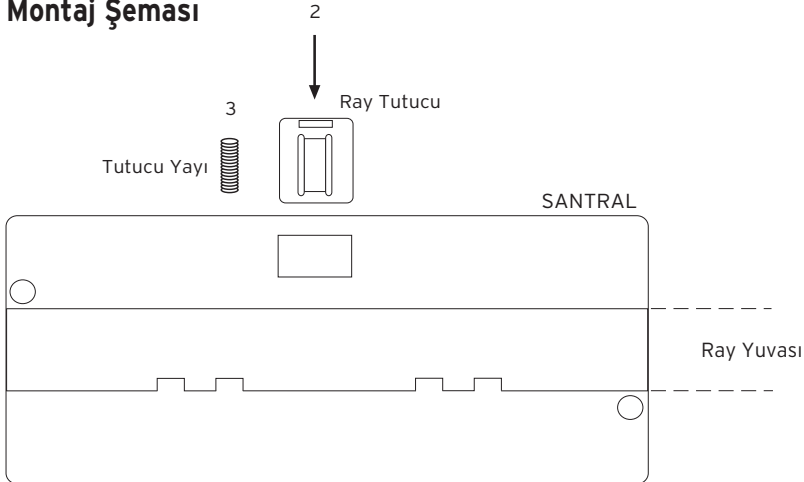

GTHP04 / G90012-1 / G90030-1 / G90050-1 BAĞLANTI ŞEMASI

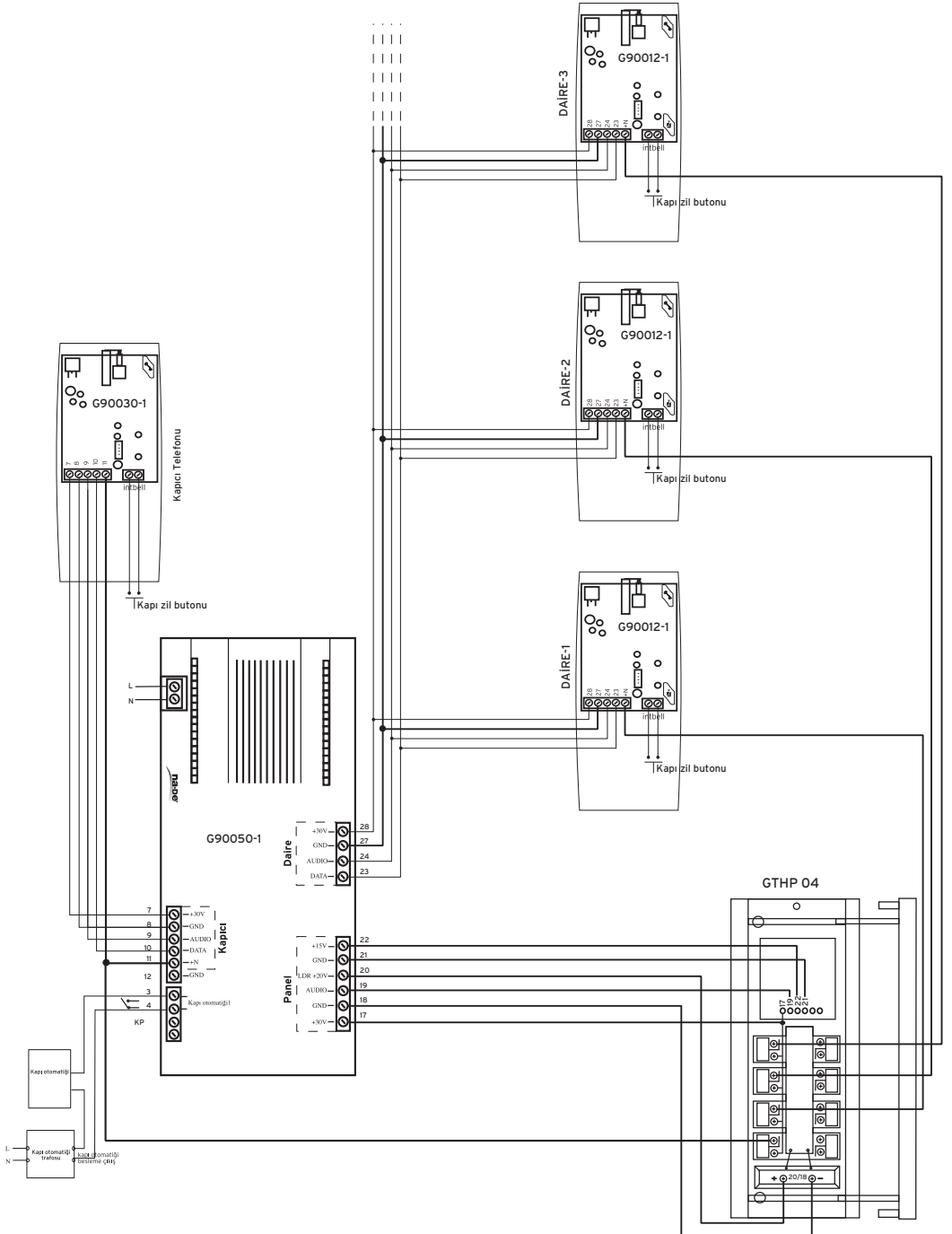

GNDK / G90012-1 / G90030-1 / G90050-1 ve D01 BAĞLANTI ŞEMASI

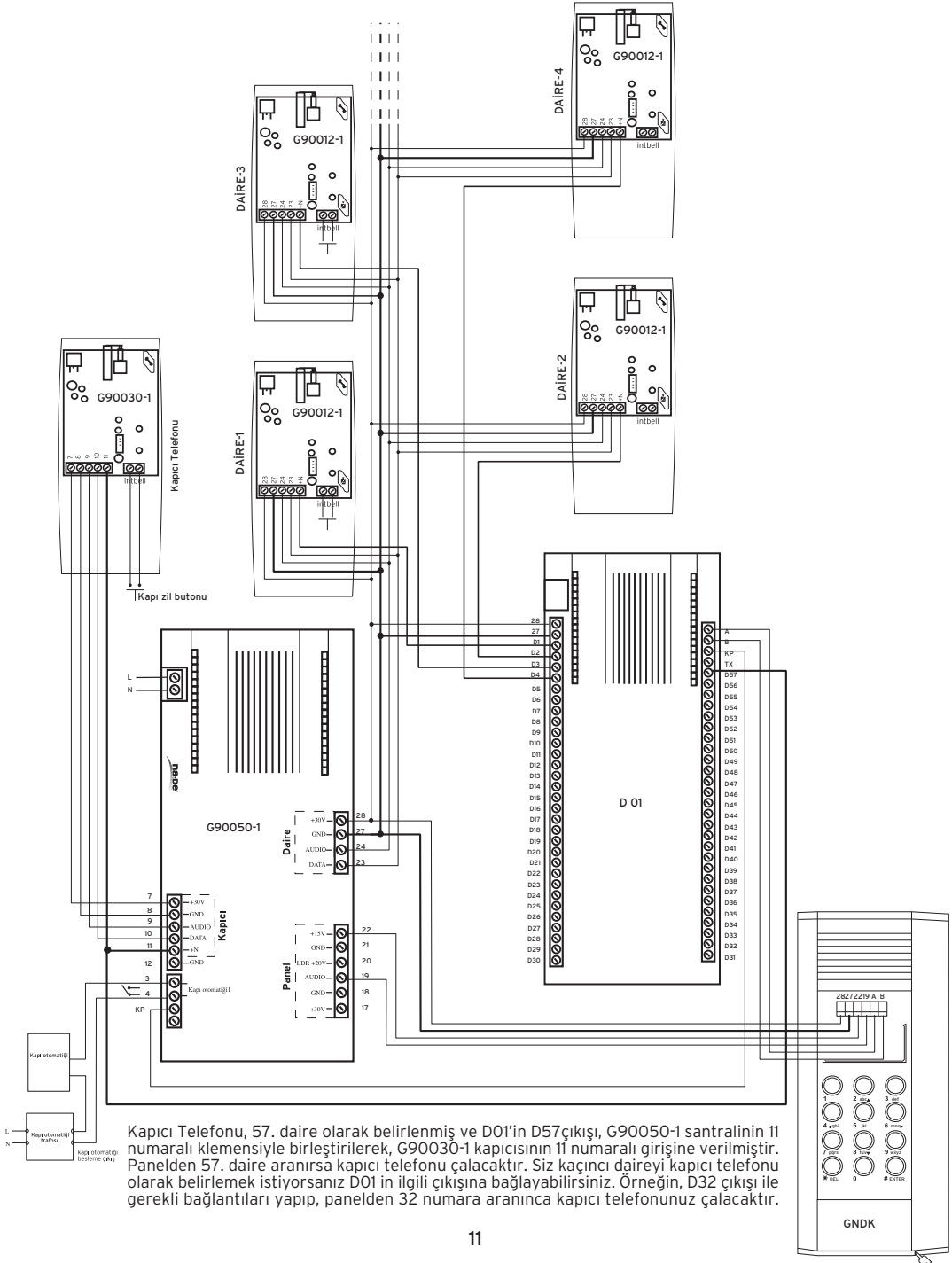

GİZLİLİKLİ DO1 VE DO2 YAPISI ve BAĞLANTILARI

D 01 Klemens ve Açıklamaları

- 28 : + 30 V girişidir. G90050-1 santralının 28 numaralı klemensine bağlanmalıdır
27 : GND bağlantısıdır. G90050-1 santralının 27 numaralı klemensine bağlanmalıdır
D1-D2 D57 : G90012-1 şubelerinin +N girişlerine bağlanmalıdır.
A ve B : Paneldeki (GNDK) A ve B çıkışlarına bağlanmalıdır.
TX : DO2 kullanılacaksa aşağıdaki şekildeki gibi DO2 modülünün A girişine bağlanmalıdır.
KP : G90050-1 santralının KP klemensi ile birleştirilmelidir.

D 02 Klemens ve Açıklamaları

- 28 : + 30 V girişidir. G90050-1 santralının 28 numaralı klemensine bağlanmalıdır
27 : GND bağlantısıdır. G90050-1 santralının 27 numaralı klemensine bağlanmalıdır
D58-D59 D114 : G90012-1 şube +N girişlerine bağlanmalıdır.
A : DO1 modülünün TX çıkışına bağlanmalıdır.

DO1 ürünü, maksimum 57 şubeyi desteklemektedir (Kapıcı dahil).

DO2 ürünü, sisteminizde 57'nin üzerinde şube var ise kullanmanız için üretilmiştir. DO2 ürününün bağlantı şekli aşağıda gösterildiği gibidir.

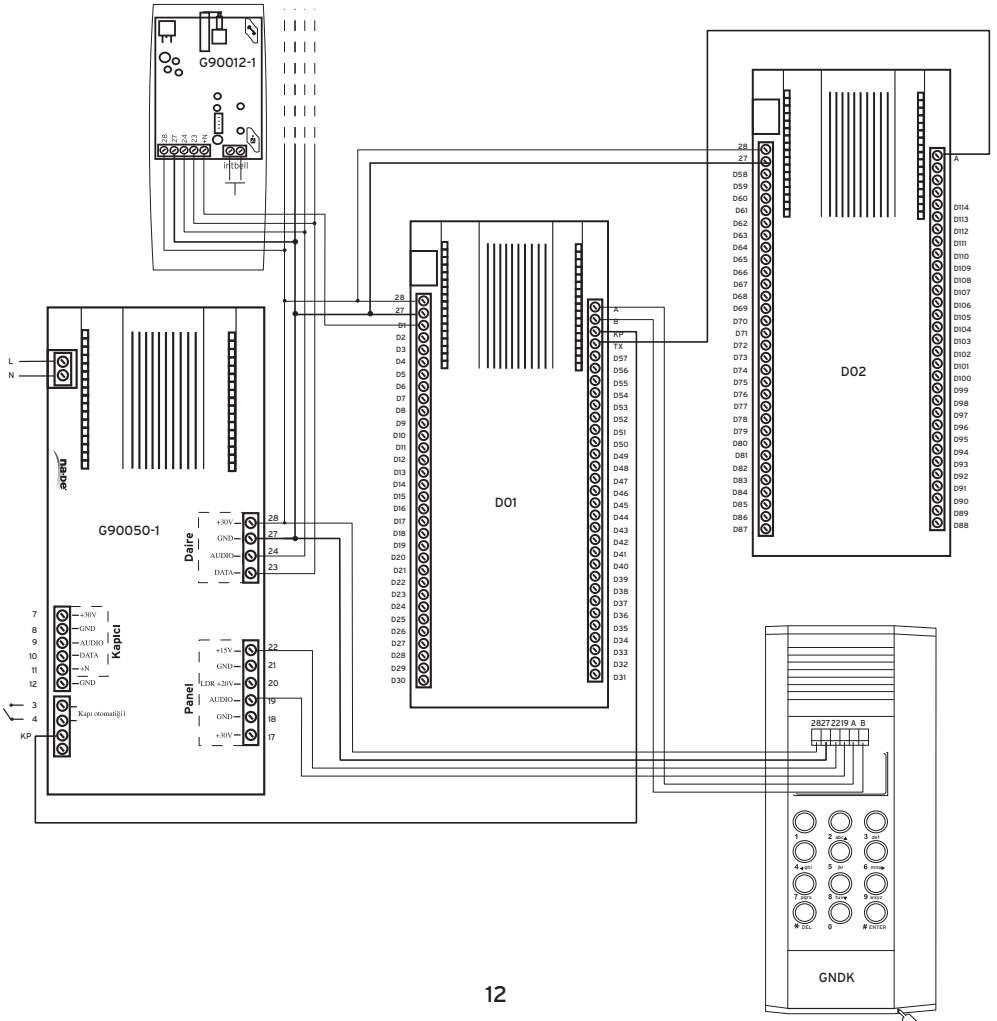

GK-06 GÜÇ KAYNAĞI VE BAĞLANTI ŞEMASI

ÖRNEK BAĞLANTI

Şekilde görüldüğü gibi sistemde GK06 güç kaynağı kullanılıyor ise 85-265VAC 50-60Hz girişleri de 0.50mm çapında kablo ile UPS çıkışından beslenmelidir.

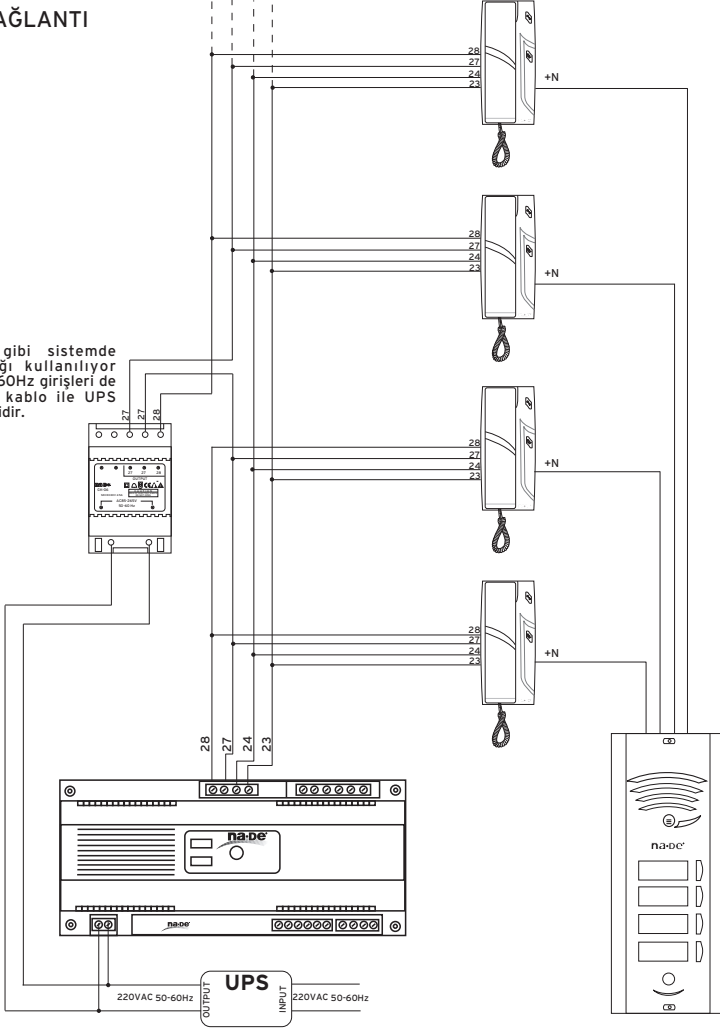

Elektrik kesintisi vb. problemlerde sistemin belirli süre zarfında çalışmaya devam edebilmesi isteniyor ise sistem girişine UPS şekilde görüldüğü gibi bağlanmalıdır.

GİZLİLİK GÖRÜŞME SİSTEMİ İÇİN TAVSİYE EDİLEN KABLOLAMA YAPISI

Piyasadan birçok çeşit kablo temin edilebilmektedir. CAT6, CAT5, DT8 v.b. Tavsiye edilen kablo CAT6'dır. Bu kabloların içinden 8 adet farklı renklerde kabo çıkar. Hangi tür kabloyu kullanırsanız aşağıdaki şekilde gösterildiği gibi 28 numara ikili, 27 numara dördü, 24 numara tekli, 23 numara tekli olarak çekilmelidir. Bu sayede sisteminiz çok daha sağlıklı biçimde çalışacaktır.

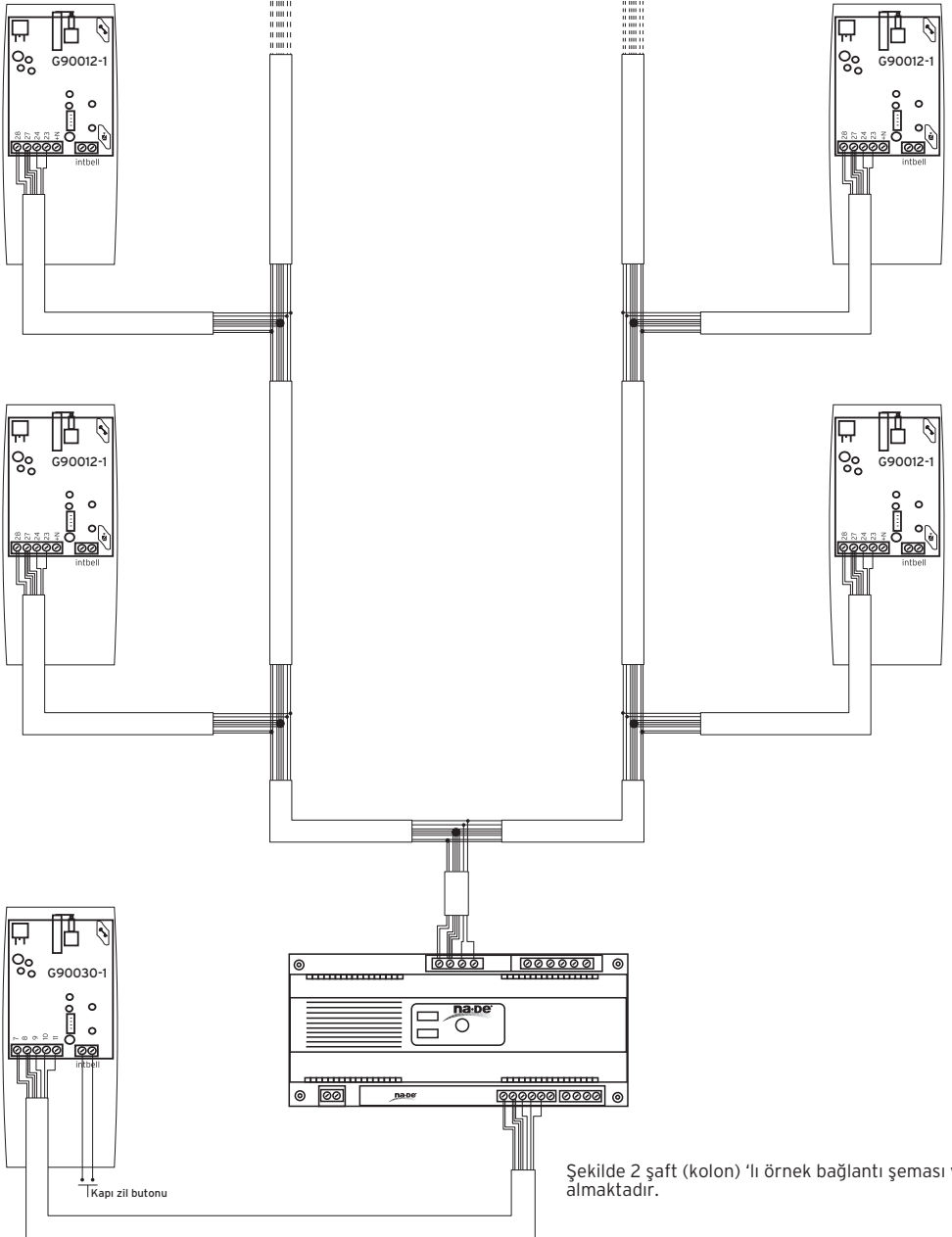

Şekilde 2 shaft (kolon) 'lı örnek bağlantı şeması yer almaktadır.

Kapıcı telefonunda ise (G90030-1), 7 numara 2'li, 8 numara 3'lü, 9 numara tekli, 10 numara tekli çekilmelidir.

MULTI-APARTMENT AUDIO PHONE SYSTEM USER MANUAL 4+N (With Secured Talking)

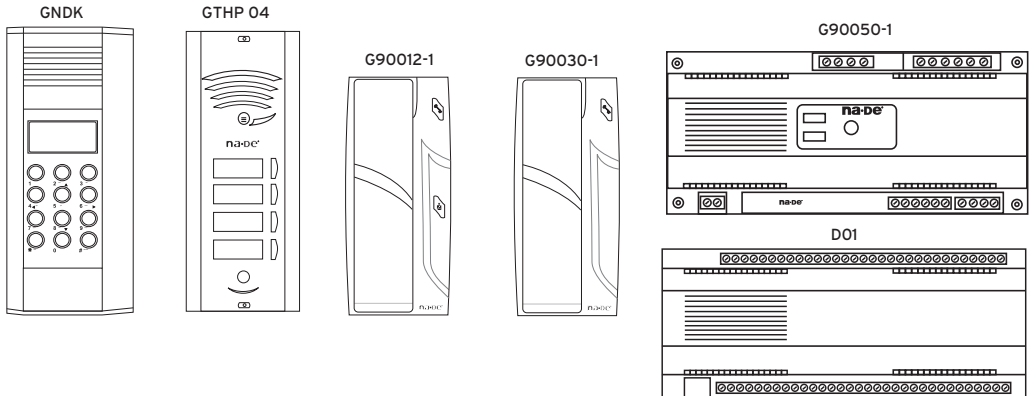

GENERAL FEATURES

- Digital doorbell panel with guide and LCD display (Systems with GNDK and D01)
- Coded outdoor opener from digital doorbell panel (Systems with GNDK and D01)
- Name record and delete on guide (Systems with GNDK and D01)

“Outdoor panel - Apartment” conversation

- Other apartments do not hear conversation during panel-apartment conversation.
- Automatic shut-down after conversation time out.
- User can terminate the conversation manually.
- Door opener and Stairs automat can be controlled by user during the conversation.
- No interruption on signals in door openers and stairs automat usings.
- First priority assigned to Panel calls. Other conversations terminated when panel call is requested.

“Apartment - Doorkeeper” conversation

- Other apartments do not hear conversation during apartment-doorkeeper conversation.
- Automatic shut-down after conversation time out.
- Doorkeeper can terminate the conversation manually.
- Door opener and Stairs automat can be controlled by Doorkeeper during the conversation.
- No interruption on signals in door openers and stairs automat usings.

Doorbell melodies

- Two doorbell melody option for apartments. So the “Panel calls” and “Door calls” can be distinguished.
- Three doorbell melody option for doorkeeper. So the Panel call, Apartment call or Door call can be distinguished.
- Doorbell rings not only button pressed but it goes on until the melody finishes.
- Doorbell stops whenever handset is picked up.

SAFETY WARNINGS :

- Please read the warnings carefully and keep them in somewhere easy to find.
- Installation of the apparatus should strictly be carried out only by qualified electricians. Otherwise you may cause the device get out of guarantee.
- For correct installation, please read through these warnings and please install device according to directions.
- Isolate the mains electrical supply before you start to make or change connections to device.
- Device should be installed at places where it would not be exposed the water, steam, extreme cold or hot air.
- Please do not install these devices such damp places as bathroom and aside washing machine.
- Please do not install these devices at somewhere near a moistener or heater. Keep away from places that are exposed to spark, heat and moisture it could cause fire and electrical shock.
- Please do not make any different connection in your system that is not recommended in this user guide and do not use different products.
- This will cause your system damage.
- In case of using products with different brands, device could be damaged.
- Do not preserve in hot or cold places. Too hot or cold places may cause the product not work and electronic circuits' life shorten. Also, these places can cause flexure and melting of plastics compenents.
- Do not use and preserve in dirty and dusty places.
- Do not apply such chemicals as powerful detergent and cleaners.
- To clean the device use soap cleaners and rub up to product.

GNDK KEYPAD PANEL

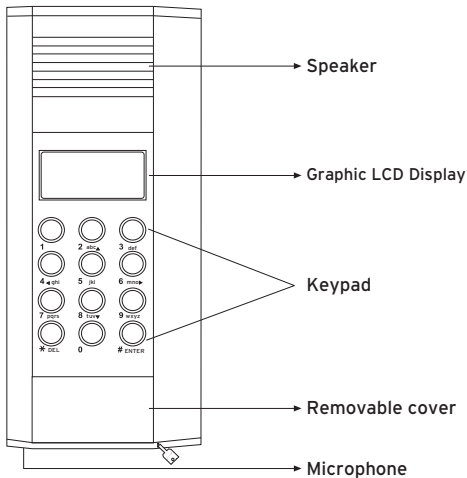

TECHNICAL FEATURES	
Operation Voltage:	30VDC From Central Unit
Outer Material / Colour:	White
Operation Temperature:	-20°C / +40°C
Protection Class:	IP44
Functions:	Guide, Menu, Speed Calling, Door Opener, Adding Record, Deleting Record, Change Password

USER MANUAL

1-Main Screen: Messages about using panel are displayed.

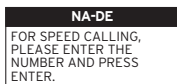

SCREEN-1

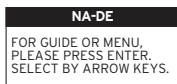

SCREEN-2

2- Menu: Screen-3 display is seen by pressing Enter button when main screen (Screen -1 / Screen 2) is on.

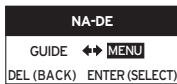

SCREEN-3

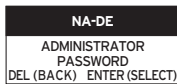

SCREEN-4



SCREEN-5

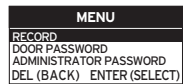

SCREEN-6

Screen-3: You can enter menu or guide pressing Enter button using left (number 4), right(number6) buttons. We will enter Menu.

Screen-4: On Menu selection if we press Enter, display on Screen-4 will be seen. After entering 4 scalar password, press Enter. * Default Administrator password use 1234.

Screen-5: If the password is correct, Password Accepted is seen. Then, you will see Screen-6.

Screen-6: With the up(2 button)-down(0 button)
 Record: To register name and number to guide
 Door Password: To change door opener password
 Administrator Password: To change Administrator Password
 you can choose these selections by pressing Enter.

3-Adding and Deleting Number-Name on Guide - RECORD: After you choose RECORD option by pressing Enter, you will see Screen-7.

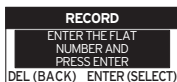

SCREEN-7



SCREEN-8

Screen-7: Enter the flat number which you want to add record by pressing Enter.

Screen-8: Using keypad enter the name which you want to add. If you want to delete record, you can delete the flat's record by using Enter button.

- Del (*): Delete and Back button
- 0 (zero): Space button
- Enter (#): Enter button



SCREEN-9



SCREEN-10

Screen-9 : When you see "REGISTERED"on screen, record adding operation is completed.

Screen-10 : If you want to add another name and number, you can continue by pressing Enter. If you want to quit, you can go to main screen by pressing DEL (*).

4-To Change Door Opener Password - DOOR PASSWORD: To change Door Opener Password, choose DOOR PASSWORD(Screen-6) and press Enter. Enter new password and press Enter. (Screen-11). Reenter the password that you entered, press Enter(Screen12). If the passwords are corrected, "Door Opener Password is Changed" will be seen on screen(Screen13).

5-To Change Administrator Password - ADMINISTRATOR PASSWORD: To change Administrator Password, choose Administrator Password (Screen-6) and press Enter. Enter new password and press Enter. (Screen-11). Reenter the password that you entered, press Enter(Screen12). If the passwords are corrected, "Administrator Password is Changed" will be seen on screen(Screen 14).

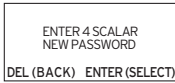

SCREEN-11

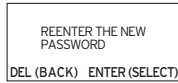

SCREEN-12

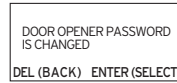

SCREEN-13

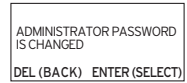

SCREEN-14

Screen-11: Press Enter after entering 4 scalar new password.

Screen-12: Reenter the password that you entered, press Enter

Screen-13: If passwords are corrected, "Door Opener Password is Changed" will be seen on screen.

Screen-14: If passwords are corrected, "Administrator Password is Changed" will be seen on screen.

6- Speed Call from Panel: While main screen is on display (Screen-1 or Screen-2), speed call screen is displayed by using keypad. (Screen-15) After flat number is entered and pressed Enter, if flat number is correct, CALLING (Screen-16)will be seen on screen. If flat number has a name in guide, recorded name will be seen on screen too. (Screen-16)



SCREEN-15

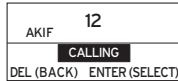

SCREEN-16

7-Speed Call from Guide: While main screen is on display(Screen-1 or Screen-2), by pressing Enter, Screen-17 is displayed.

Screen-17: You can enter menu or guide pressing Enter button using left (number 4), right (number6) buttons. We will enter Menu.

Screen-18: When guide is selected, registered names are displayed as shown in Screen-18. By up (2 button) - down (0 button) arrow keys flat is chosen and Enter is pressed. Then, as shown in Screen-16 "CALLING" is displayed with the registered names and that flat is called.

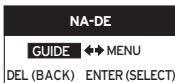

SCREEN-17



SCREEN-18

1-Outdoor opening by Password: While main screen is displayed (Screen-1 or Screen-2), if DEL(*) is pressed, Screen-19 is displayed. Enter door opener password, and press Enter. If the password is correct, Screen-20 is displayed and central unit opens out door by controlling door opener. If the password is wrong, Screen-21 is displayed and panel turns to main screen. If you didn't change your door opener password, default door opener password is 1234. If you want to change your door opener password, follow the 4. Step.

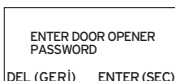

SCREEN-19



SCREEN-20

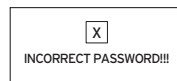

SCREEN-21

GNDK PANEL MOUNTING

MOUNTING

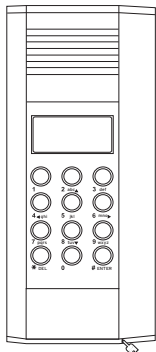

FIGURE-1.1

Place "NaDe" key into the keyhole that is in the bottom of product as shown in FIGURE - 1.1

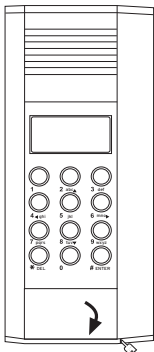

FIGURE-1.2

Push the key forward, slide down the name plate and take it out with pulling up.

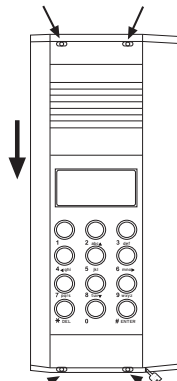

FIGURE-1.3

Slide down the speaker and microphone cover, make the mounting holes that are shown in FIGURE - 1.3 visible.

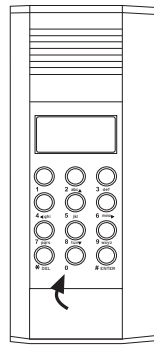

FIGURE-1.4

After placing the namepad by using "NA-DE Key" push upwards and complete the mounting by taking away the "NA-DE Key"

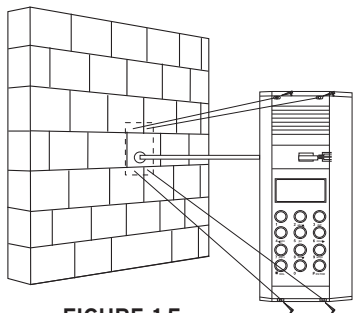

FIGURE-1.5

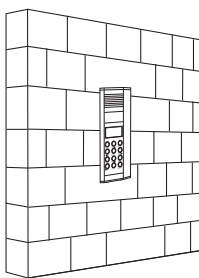

FIGURE-1.6

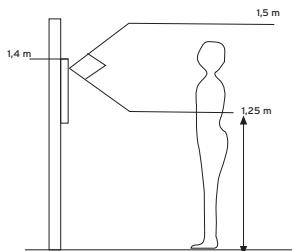

FIGURE-1.7

By sliding down speaker cover, make screw holes seen and pass the cable through connection hole. Screw the panel by screws to pegs which are mounted on wall. Sliding up the speaker cover. Figure-1.5

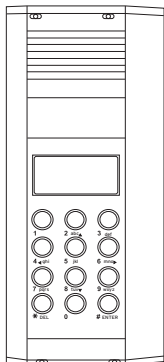
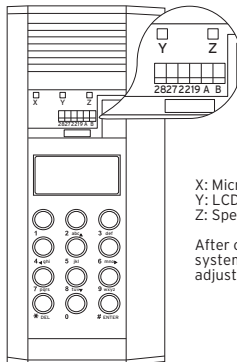

FIGURE-1.8

Make the terminal blocks visible by sliding up camera cover. Connect the system connection cable with care to related places.



X: Microphone Audio Setting
Y: LCD contrast setting
Z: Speaker audio setting

After completing the connections of the system and gave electricity, make the adjustments by using X, Y, Z trim pots.

SECURED OUTDOOR PANEL STRUCTURE GTHPO4

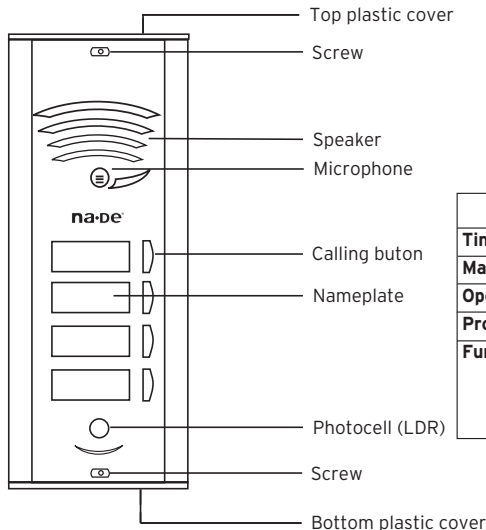

TECHNICAL FEATURES	
Time out	15 sec. \pm 5 sec.
Material / Color :	Aluminium / Metallic
Operating temperature	-20°C / +40°C
Protection class	IP 44
Functions :	Calling apartmens and conversations. Adjustable speaker and Microphone. Thanks to Photocell, nameplate with LED which is off day, on night.

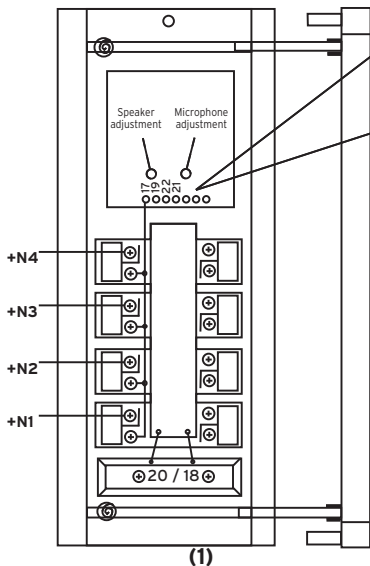

- Terminal 17 :** Connect this terminal directly to terminal 17 in Central unit. Provides 30VDC from Central unit.
- Terminal 19 :** Connect this terminal directly to terminal 19 in Central unit. Provides audio connection from Central unit.
- Terminal 22 :** Connect this terminal directly to terminal 22 in Central unit. Provides 15VDC from Central unit.
- Terminal 21 :** Connect this terminal directly to terminal 21 in Central unit. Provides GND connection from Central unit.
- Terminal 20 :** Connect this terminal directly to terminal 20 in Central unit. Provides 20VDC for Photocell (LDR) unit.
- Terminal 18 :** Connect this terminal directly to terminal 18 in Central unit. Provides GND for Photocell (LDR) unit.
- +N1 , +N2 , +N3 , +N4 :** These terminals must be connected to door phones' terminal by minimum 0.50mm wire.

Figure-1 shows 4-apartment outdoor panel. outputs +N1,+N2,+N3,+N4 must be connected to doorphones' terminal seperately. Minimum tickness is 0.50mm

GTHP04 MULTI APARTMENT SYSTEM PANEL MOUNTING DIAGRAM (SECURED 4+N)

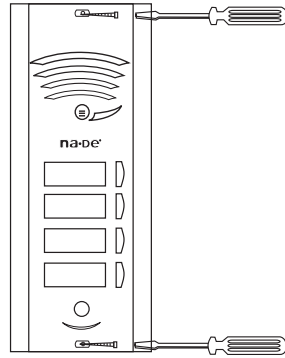
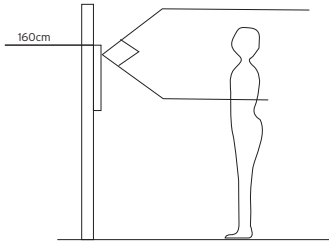

Take out the cover screws as shown above.

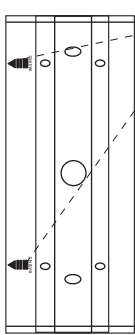

Please push to "PUSH" marking points.

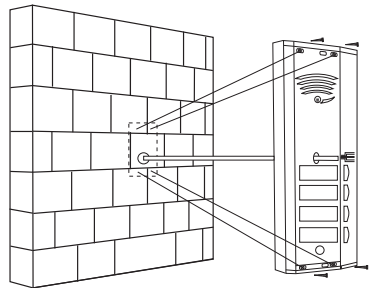

Pass the cable through the hole as shown above.

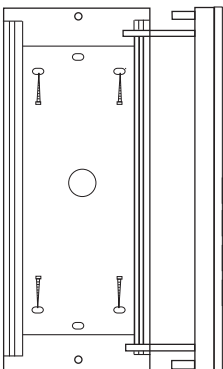

Fit the panel to wall surface by apparatus which is given in the package.

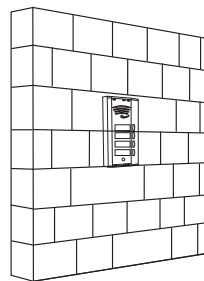

Put the cover after all connections are done

G90012-1 MULTI APARTMENT SYSTEM TELEPHONE STRUCTURE (SECURED 4+N)

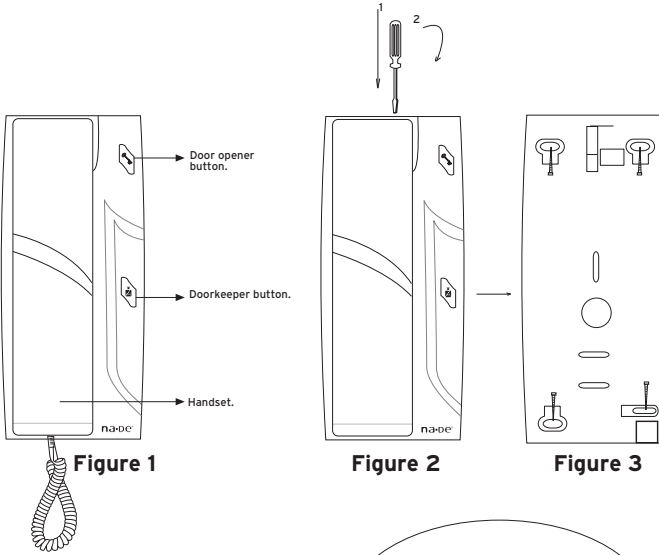

NOTE: Figure-1 shows the meaning of buttons.

Open the top cover by screw driver as shown in figure-2.

Mount the product by screws and pegs as shown in figure-3.

TECHNICAL FEATURES

Input voltage	30VDC (from central unit)
Audio line	dual line
Apartment-Panel timeout	15 sec. ± 5 sec.
Apartment - Doorkeeper timeout	15 sec. ± 5 sec.
Operating temperature	-20°C - +40°C
Protection class	IP20

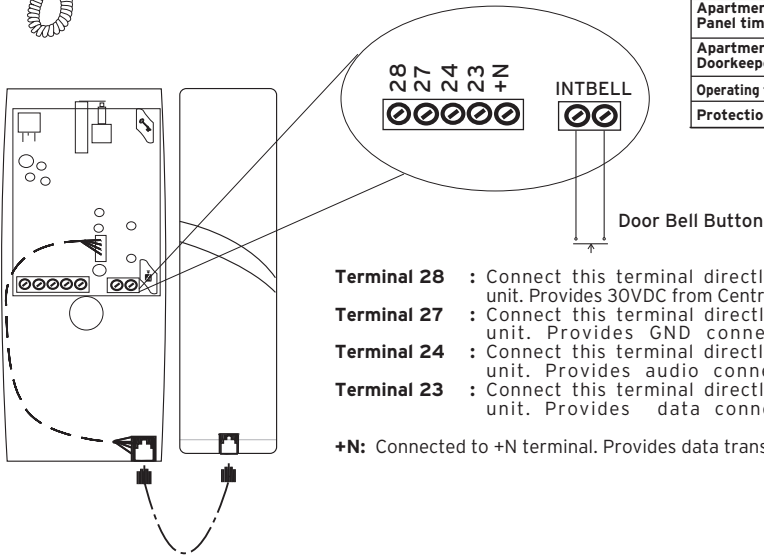

- Terminal 28** : Connect this terminal directly to terminal 28 in Central unit. Provides 30VDC from Central unit.
- Terminal 27** : Connect this terminal directly to terminal 27 in Central unit. Provides GND connection from Central unit.
- Terminal 24** : Connect this terminal directly to terminal 24 in Central unit. Provides audio connection from Central unit.
- Terminal 23** : Connect this terminal directly to terminal 23 in Central unit. Provides data connection from Central unit.
- +N**: Connected to +N terminal. Provides data transfer from panel to doorphone.

Features by Telephone Model

G90010-1: Multi-apartment system telephone which has secured conversation with door, controls the door opener

G90012-1: Multi-apartment system telephone which has secured conversation with door and doorkeeper, controls the door opener

G90030-1 MULTI APARTMENT SYSTEM DOORKEEPER TELEPHONE STRUCTURE (SECURED 4+N)

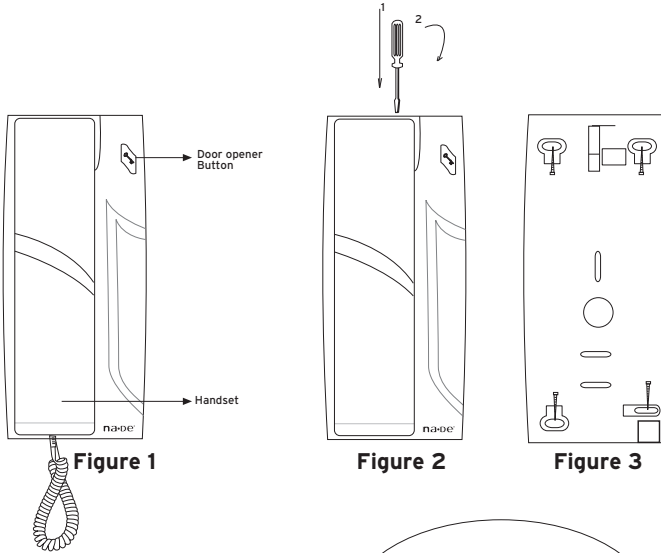

NOTE:Figure-1 shows the meaning of buttons.

Open the top cover by screw driver as shown in figure-2.

Mount the product by screws and pegs as shown in figure-3.

TECHNICAL FEATURES

Input voltage	30VDC (from central unit)
Audio line	dual line
Apartment-Panel timeout	15 sec. \pm 5 sec.
Apartment - Doorkeeper timeout	15 sec. \pm 5 sec.
Operating temperature	-20°C - +40°C
Protection class	IP20

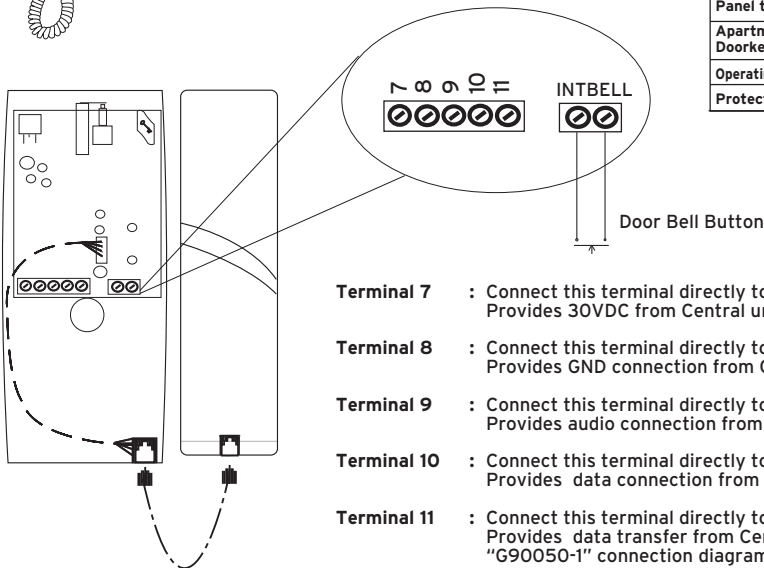

- Terminal 7** : Connect this terminal directly to terminal 7 in Central unit. Provides 30VDC from Central unit.
- Terminal 8** : Connect this terminal directly to terminal 8 in Central unit. Provides GND connection from Central unit.
- Terminal 9** : Connect this terminal directly to terminal 9 in Central unit. Provides audio connection from Central unit.
- Terminal 10** : Connect this terminal directly to terminal 10 in Central unit. Provides data connection from Central unit.
- Terminal 11** : Connect this terminal directly to terminal 11 in Central unit. Provides data transfer from Central unit. *Please refer "G90050-1" connection diagram

Features by Telephone Model

G90030-1: Multi-apartment door keeper telephone which has secured conversation with door, controls the door opener

SECURED CENTRAL UNIT G90050-1

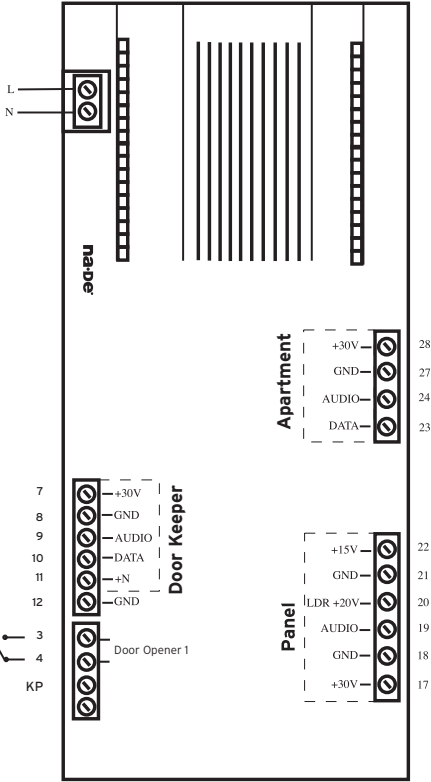

FUNCTIONS

- * External doorkeeper connection
- * Door opener
- * Rail mounting
- * SMPS power supply
- * Easy connection by screw terminals.
- * Short-Circuit protection.

TECHNICAL FEATURES

Operating Voltage	85 - 265VAC / 50-60Hz
Output Voltage	30VDC
Output Current	2.5A max
Operating Temperature	-20 °C - +40 °C
Protection Class	IP 20

Terminal Block Definitions

- Terminal 7 : +30V supply for door keeper phone
- Terminal 8 : GND connection for door keeper phone
- Terminal 9 : Audio connection for door keeper phone
- Terminal 10 : Data connection for door keeper phone
- Terminal 11 : +N signal connection for door keeper phone
- Terminal 12 : GND output
- Terminals 3 and 4 : Door opener dry contact output
- KP : KP input which comes from DO1
- Terminal 17 : +30V supply for panel
- Terminals 18 and 21 : GND connection for Panel
- Terminal 19 : Panel audio connection
- Terminal 20 : +20V supply for Panel light sensor
- Terminal 22 : +15V supply for Panel
- Terminal 23 : User phone data connection
- Terminal 24 : User phone audio connection
- Terminal 27 : User phone GND connection
- Terminal 28 : User phone +30V supply
- Terminals L-N : 85-265VAC / 50-60Hz input

Mounting Diagram

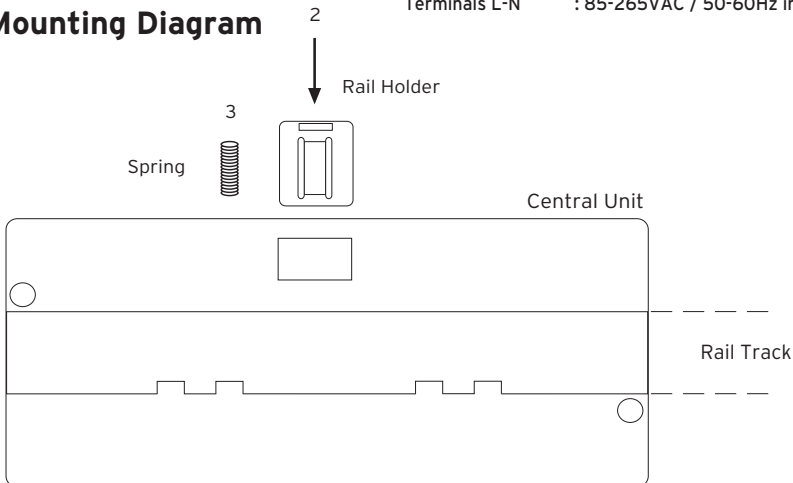

GTHP04 / G90012-1 / G90030-1 / G90050-1 CONNECTION DIAGRAM

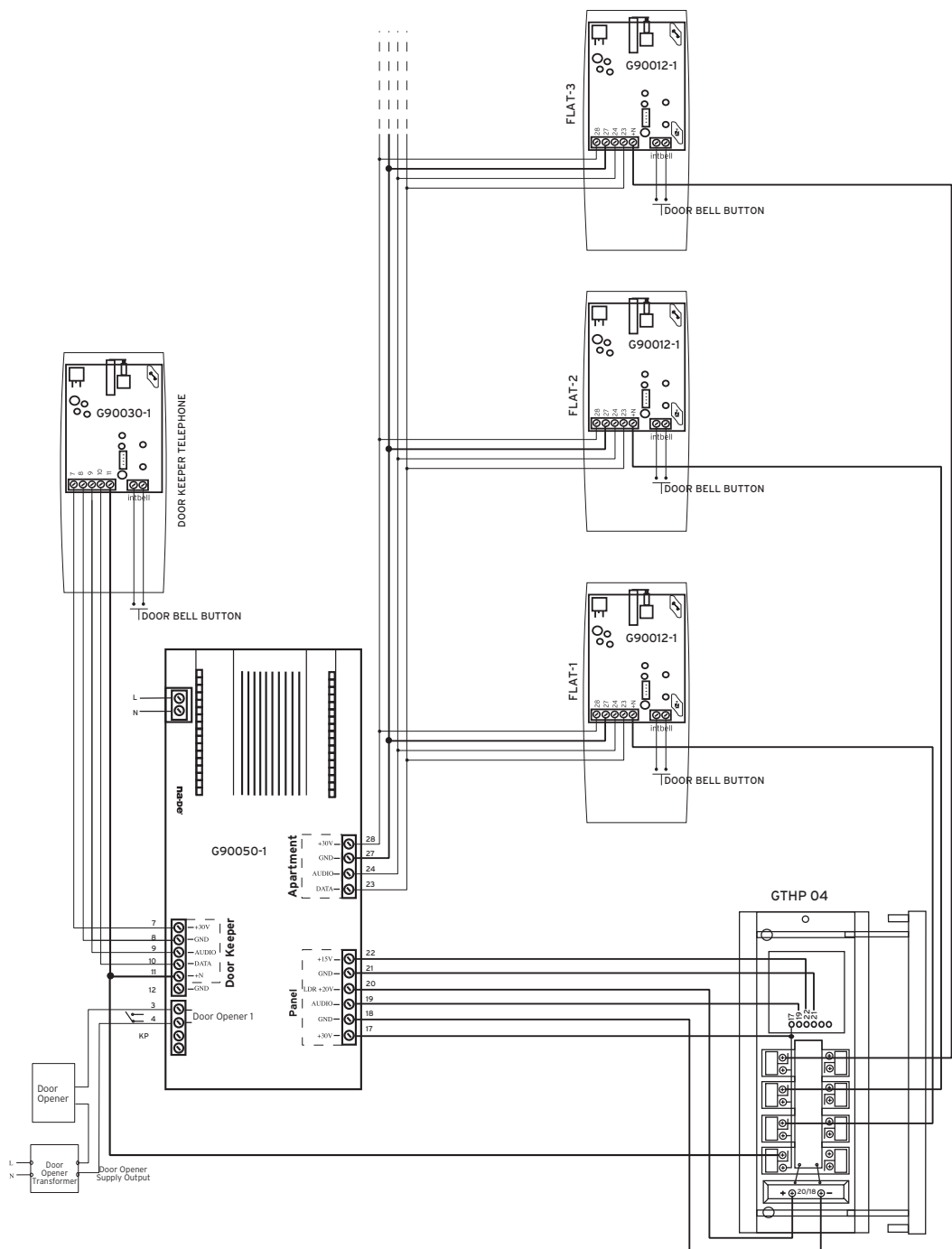

GNDK / G90012-1 / G90030-1 / G90050-1 and D01 CONNECTION DIAGRAM

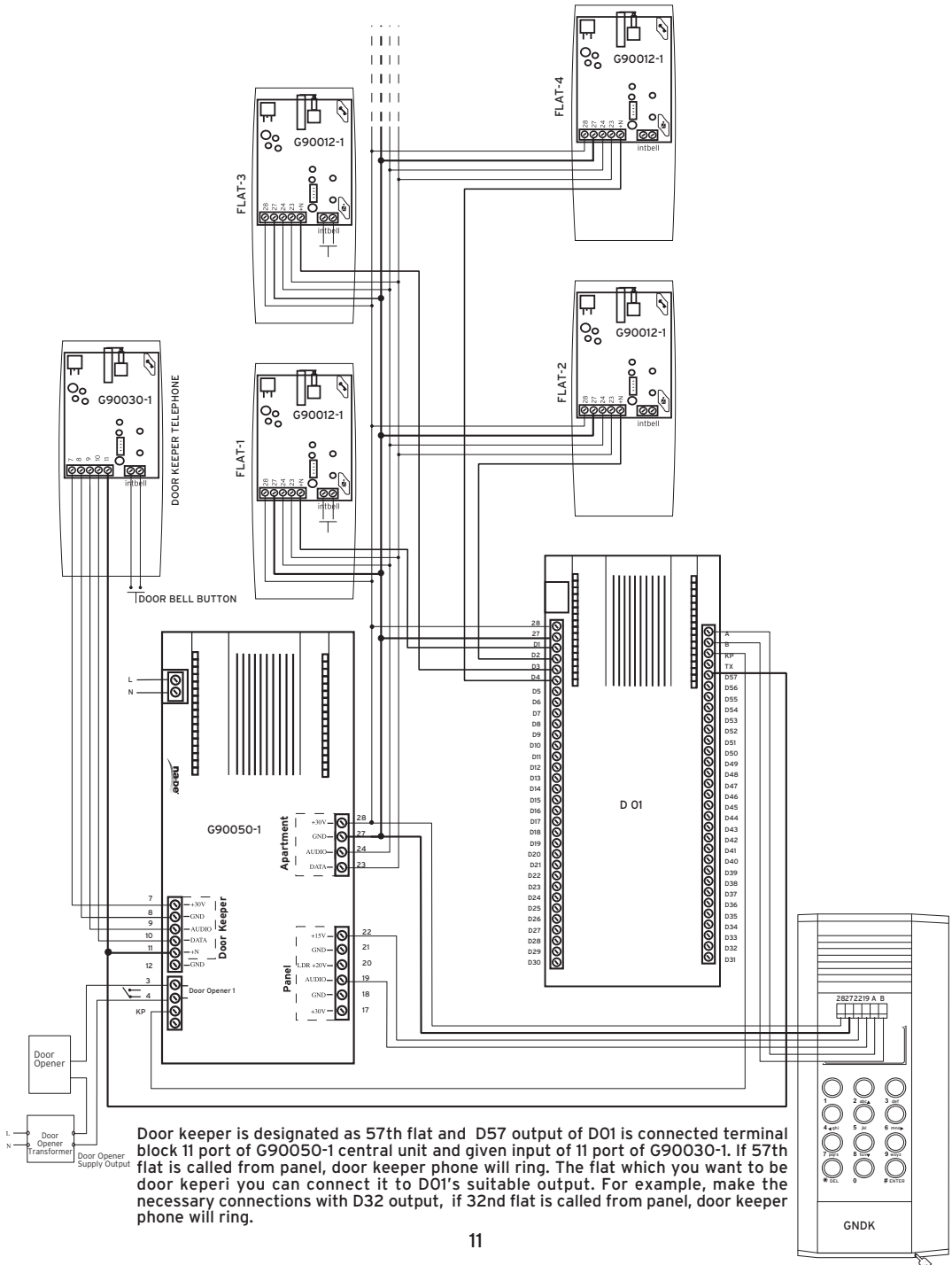

SECURED D01 and D02 STRUCTURE and CONNECTIONS

D01 Terminal Block and Explanations

- 28 : +30V input. It must connect to G90050-1 Central Unit's 28 number terminal block.
- 27 : GND connection. It must connect to G90050-1 Central Unit's 27 number terminal block.
- D1-D2-....D57 : It must connect to G90012-1's +N inputs.
- A ve B : It must connect to A and B outputs on panel(GNDK).
- TX : If DO2 module will be used, as shown below, it must connect to A input of DO2 module.
- KP : It must connect with G90050-1 Central unit's KP terminal block.

D02 Terminal Block and Explanations

- 28 : +30V input. It must connect to G90050-1 Central Unit's 28 number terminal block.
- 27 : GND connection. It must connect to G90050-1 Central Unit's 27 number terminal block.
- D1-D2-....D114 : It must connect to G90012-1's +N inputs.
- A : It must connect to TX output of D01 module.

D01 product supports maximum 57 flats (included Door keeper)

D02 product was produced if there is more than 57 flats. D02 product's connection diagram is shown below.

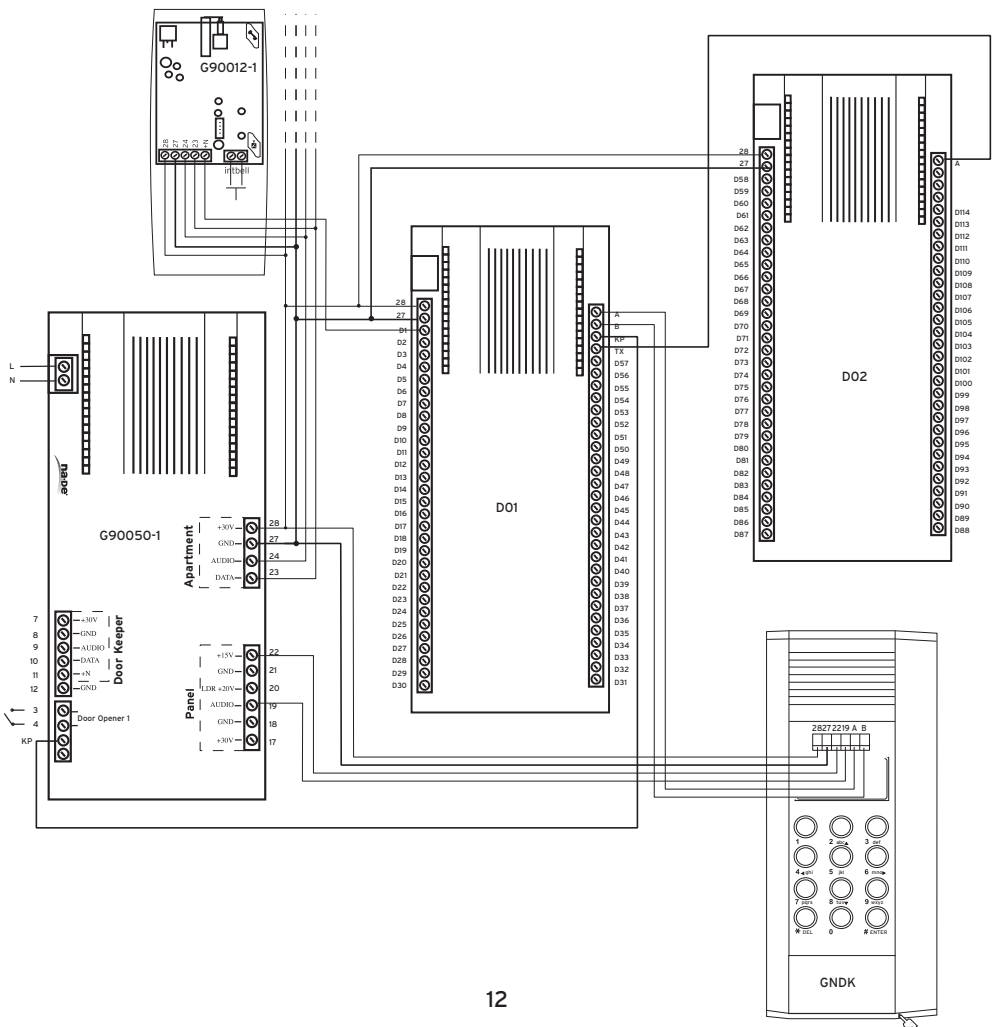

GK-06 POWER SUPPLY and CONNECTION DIAGRAM

SAMPLE CONNECTION

If there is GK 06 power supply in your system as shown figure, 85-265 VAC 50-60Hz inputs must be feeded from UPS outputs with 0.50 mm cable.

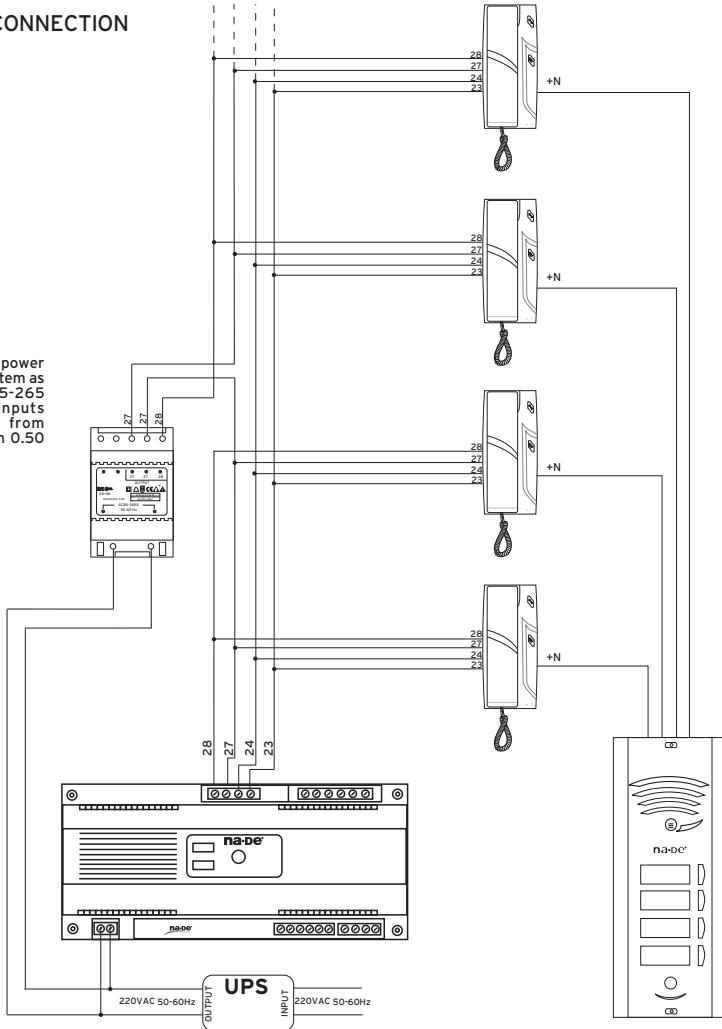

If system is wanted to be work on power cut etc. Problems, UPS must be connected to system input as shown in figure.

RECOMMENDED CABLE STRUCTURE FOR SECURED CONVERSATION SYSTEM

You can find CAT6, CAT5 , DT8 etc. Cables on market. CAT6 is recommended. In these cables, there are 8 different coloured cables. Cables must be connected as: Number 28 is by two, number 27 is by three, numbers 24 and 23 are by one. This way, system will work much more effective.

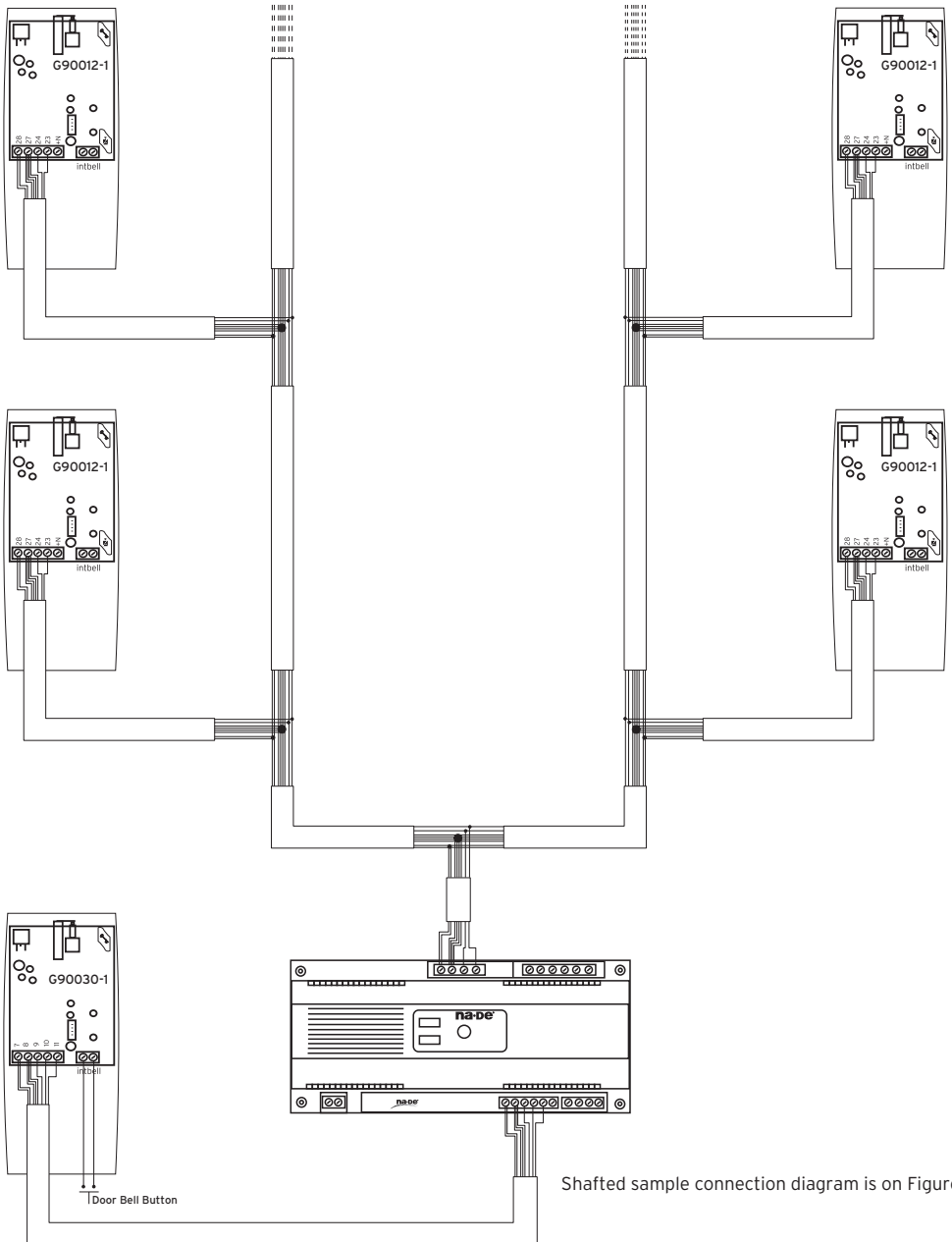

Shafted sample connection diagram is on Figure 2.

Door keeper phone's (G90030-1) cables must be connected as: Number 7 is by two, number 8 is by three, numbers 9 and 10 are by one.

